

Atvilktnē ar augstu fasādi – reliņi – C

Timekļa kods
DQC5JY

Plānošana

Nepieciešamā telpa korpusā

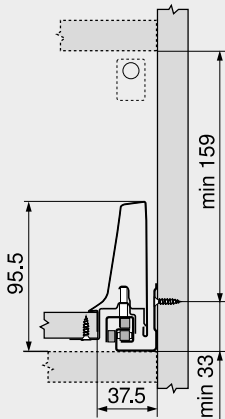

Uzstādīšanas izmēri – fasāde – skrūves

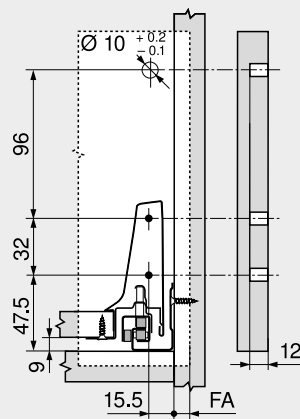

FA Fasādes uzlikums

Urbumu izmēri – fasāde – INSERTA | presējamie stiprinājumi

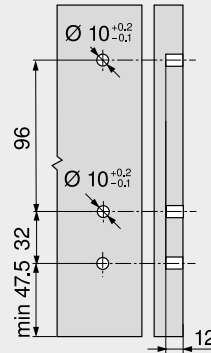

Uzstādīšanas izmēri – mugursiena

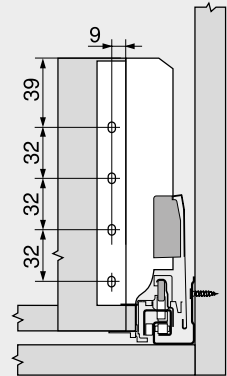

Vadotņu stiprināšanas pozīcijas

Vadotņu garums NL (mm)

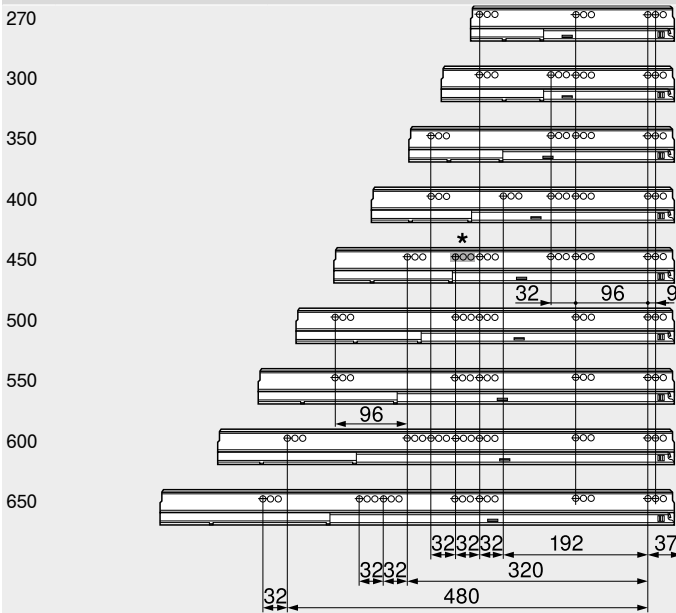

Iekšējais korpusa dziļums LT min = vadotņu garums NL + 3 mm
* Urbumu virkne tikai ar 578.4501B (30 kg)

Griešanas izmērs – 16 mm biežam materiālam

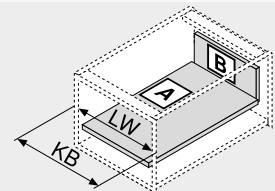
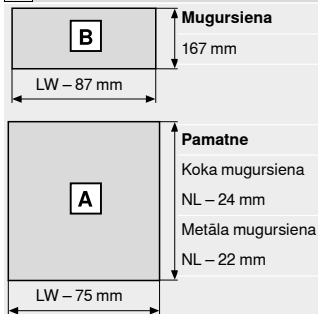

KB Korpusa platums
LW Iekšējais korpusa platums
NL Vadotņu garums

Griešanas izmērs – dekoratīvais malas elements

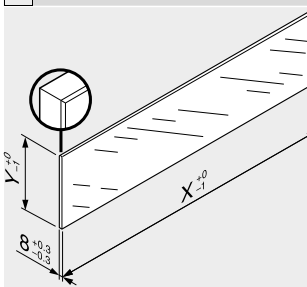

| Dekoratīvais malas elements | X (mm) | Y (mm) |
|-----------------------------|--------|--------|
| Sānu malas NL - 33 | | 59.5 |
| NL Vadotņu garums | | |

Dotajiem izmēriem kombinācijā ar LEGRABOX | TANDEMBOX nav nepieciešama "Trieciņpārbaude vertikāli novietotām stikla daļām" saskaņā ar DIN EN 14749 izd. 06.2016. Atbilstoši normai nav nepieciešams drošības stikls. Augšējā mala ir slīpēta zem leņķa ar 1 mm ±0.5 mm slīpumu.

Papildus informācija

| | | | | |
|--|-----|---------------------------------|-----|---|
| Pārskats – TANDEMBOX antaro | 297 | Aksesuāri | 334 | Montāža, demontāža un regulēšana |
| Pārskats – SERVO-DRIVE LEGRABOX TANDEMBOX vadotnēm | 379 | Vadotņu stiprināšanas pozīcijas | 342 | |
| TIP-ON BLUMOTION priekš TANDEMBOX | 372 | Pārskats – Montāžas iekārtas | 595 | Saisinātā timekļa adrese www.blum.com/a350 |
| Pārskats – ORGA-LINE priekš TANDEMBOX CABLOXX | 551 | Papildus tehniskā informācija | 686 | |
| Aksesuāri – dekoratīvais malas elements | 334 | | | |
| Aksesuāri – metāla mugursiena | 336 | | | |

