



Pasūtīšanas informācija

Piederumi

Stiprināšanas skrūve (plakangalvas skrūve)			
	Ø (mm)	Garums (mm)	Maksimālais skrūves galvas augstums: 2 mm
	3.5	15	Lai savienotu koka mugursienas stiprinājumus ar koka mugursienu, atvilktnes sānu malas ar atvilktnes pamatni
			61R.1500
Lai montāža būtu pēc iespējas optimāla, iesakām izmantot plakangalvas skrūves kokskaidu plātnes mugursienai un atvilktnes sānu malai			

Eiroskrūves			
	Ø (mm)	Garums (mm)	
	6	14.5	Lai savienotu vadotni ar korpusu
			661.1450.HG

Projektēšana

Nepieciešamā vieta korpusā

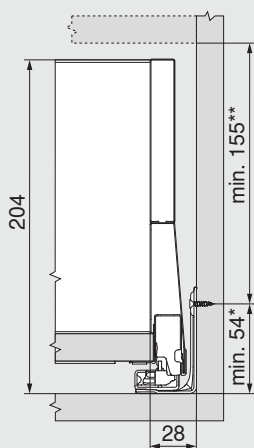

* + 1 mm, ja vadotnes daļa pie korpusa ir uzstādīta pirms korpusa montāžas

** lesk. 2 mm sagāzuma regulēšanu

Fasādes uzstādīšanas izmēri montāžai ar skrūvēm

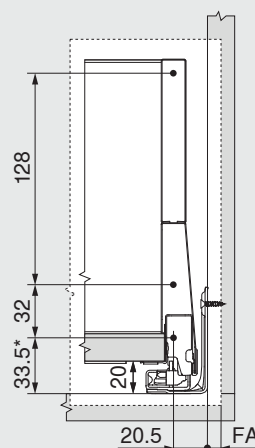

* + 1 mm, ja vadotnes daļa pie korpusa ir uzstādīta pirms korpusa montāžas

FA Fasādes uzlikums

Urbumu izmēri fasādei INSERTA/EXPANDO T stiprinājumam

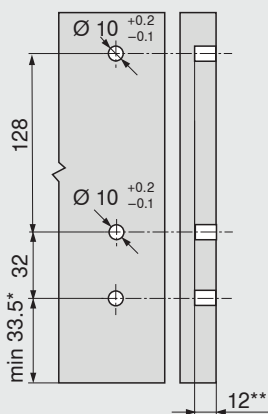

* + 1 mm, ja vadotnes daļa pie korpusa ir uzstādīta pirms korpusa montāžas

** min. 6 mm EXPANDO T

Mugursienas uzstādīšanas izmēri

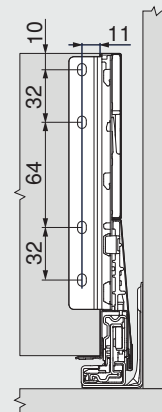

Projektēšana

16 mm kokskaidu plātnes griešanas izmēri

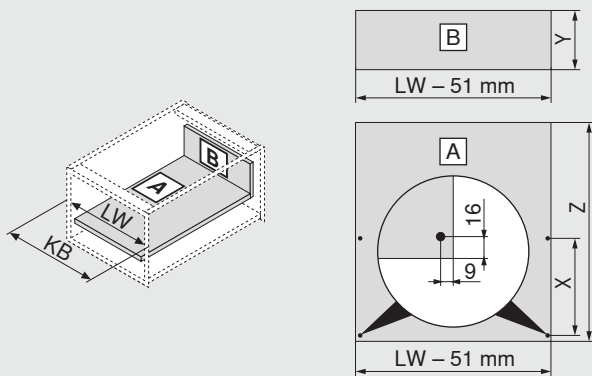

Kokskaidu plātnes mugursiena		Y (mm)
Augstums		184
Pamatnes garums		Z (mm)
Kokskaidu plātnes mugursiena		NL - 26
Atvilktnes pamatnes urbuma pozīcija		
Nepieciešami priekšurbumi, izmantojot skrūves ar plakānu galvu.	NL (mm)	X (mm)
	270	128
	300	128
	> 350	256
KB	Korpasa platums	
LW	Iekšējais korpasa platums	
NL	Nominālais garums	

Griešanas izmērs – dizaina elements

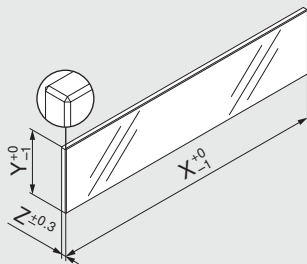

Dekoratīvais malas elements	X (mm)	Y (mm)	Z (mm)
Sānu mala	NL - 90	95	8
NL Nominālais garums			
"Vertikāli uzstādītu stikla daļu sadursmes pārbaude" atbilstoši standartam DIN EN 14749 (2016. gada jūnijs) nav nepieciešama, pateicoties dizaina elementa izmēriem apvienojumā ar MERIVOBOX. Lai atbilstu standartam, nav nepieciešams rūdīts stikls. Malu apstrāde- slīpēta, līdzena mala ar 1 mm ± 0.5 mm slīpumu.			

Stiprinājumu pozīcijas vadotnes daļai pie korpasa – 40 kg

Nominālais garums NL (mm)

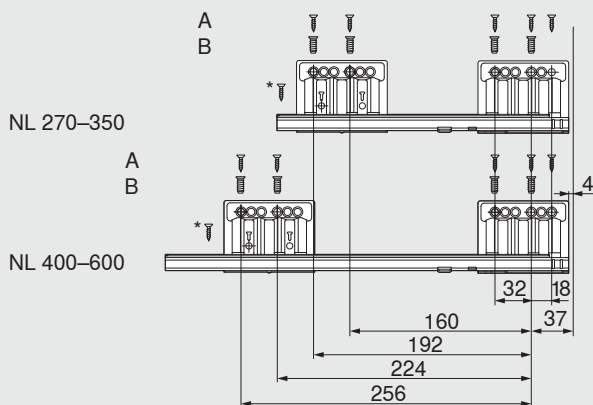

A Skrūve kokam Ø 4 x 15 mm

B Eiroskrūves Ø 6 x 14.5 mm

* Lielākai sānu stabilitātei
Skrūve kokam Ø 4 x 15 mm

Iekšējais korpasa dziļums LT min. = NL + 3 mm

Stiprinājumu pozīcijas vadotnes daļai pie korpasa – 70 kg

Nominālais garums NL (mm)

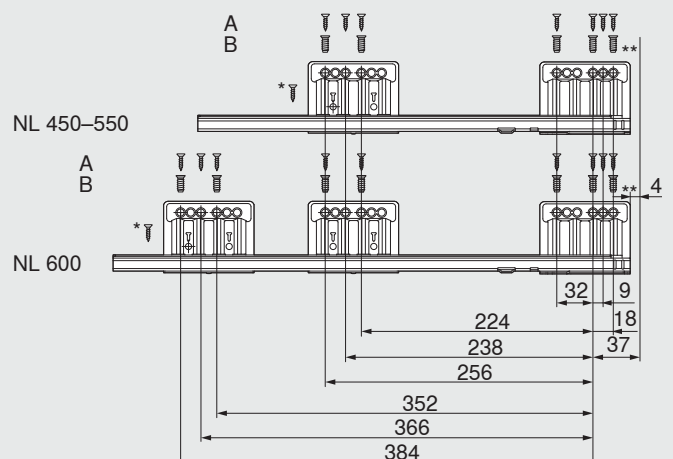

A Skrūve kokam Ø 4 x 15 mm

B Eiroskrūves Ø 6 x 14.5 mm

* Lielākai sānu stabilitātei
Skrūve kokam Ø 4 x 15 mm

** Lielākai vertikālajai stabilitātei
Iespējams aizstāt ar skrūvi kokam Ø 4 x 15 mm

Iekšējais korpasa dziļums LT min. = NL + 3 mm